

NL

# HANDLEIDING

## LED DIMMER FASE AFSNIJDING



### Veiligheidsnotitie:

- Het installeren van een dimmer op het net dient te worden gedaan door een gecertificeerde installateur. Zorg ervoor dat bij alle werkzaamheden aan de dimmer de elektriciteit is uitgeschakeld.
- Sluit de dimmer aan zoals vermeld in deze handleiding

### Specificaties:

Artikel nummer	810535
EAN-code	8720999810535
Voltage	220-240V~50/60Hz
Dim modus	Fase Afsnijding
Wattage halogeenlamp	0.5-250 Watt
Wattage gloeilamp	0.5-250 Watt
Wattage LED lamp	0.5-250 Watt
Thermische bescherming	Ja
Overbelastingsbeveiliging	Ja
Kortsluitingsbeveiliging	Ja
Bedrijfstemperatuur	-20°C ~ 40°C
IP-waarde	IP20
Afmetingen	70.6 x 70.6 x 23.9 mm
Inbouwmaat	52 x 52 x 23 mm

### Geschikte Afdekramen:

- Berker
- Gira
- Jung
- Peha
- Busch-Jeager
- Niko
- Merten

## Installatie:

1. Zorg ervoor dat de elektriciteit zeker is uitgeschakeld.
2. Sluit de dimmer aan zoals het aansluitschema. De fasedraad (meestal bruin) op de "L" en de schakeldraad (meestal zwart) op .
3. Installeer de dimmer nu in de inbouwdoos met 2 schroeven.
4. Schakel de elektriciteit weer aan. En zet de lampen aan door op de dimknop te drukken.
5. Stel nu het draaiknopje min in. Draai dit knopje zoveel mogelijk tegen de klok in zonder dat de lampen gaan knipperen of uit gaan.
6. Installeer nu een afdekraam en dimmerknop

## Aansluitschema:

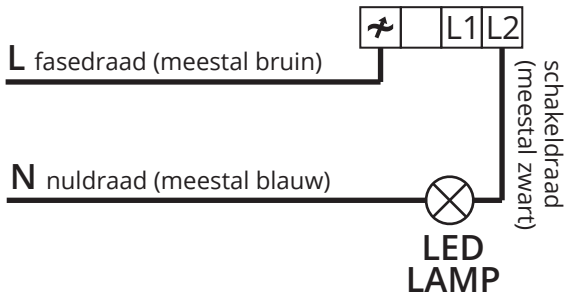

## Aansluitschema wisselschakeling:

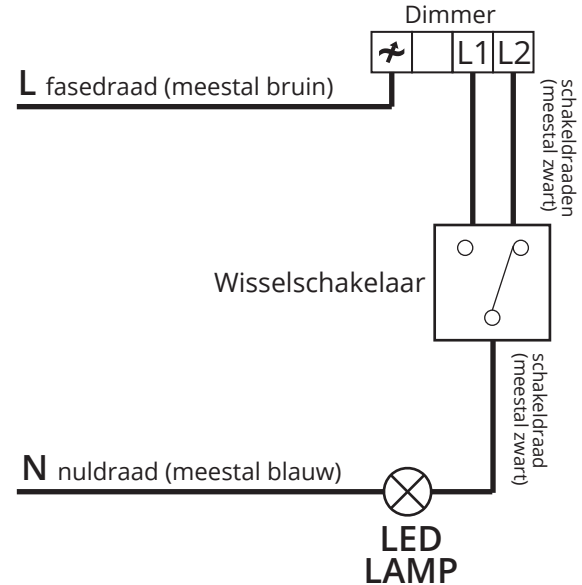

EN

# Manual

## LED DIMMER

Trailing Edge



### Safety note:

- Installation of a dimmer on the grid must be done by a certified professional. Always make sure the electricity is switched off when working on the installation.
- Install the dimmer as shown in this manual.

### Specifications:

Part number	810535
EAN-code	8720999810535
Voltage	220-240V~50/60Hz
Dimming mode	Trailing edge
Wattage halogen lamp	0.5-250 Watt
Wattage incandescent	0.5-250 Watt
Wattage LED lamp	0.5-250 Watt
Thermal protection	Yes
Overload protection	Yes
Short circuit protection	Yes
Working temperature	-20°C ~ 40°C
IP-value	IP20
Dimensions	70.6 x 70.6 x 23.9 mm
Built-in size	52 x 52 x 23 mm

### Suitable cover plates:

- Berker
- Gira
- Jung
- Peha
- Busch-Jeager
- Niko
- Merten

## Installation:

1. Make sure the electricity is switched off.
2. Connect the dimmer as shown in the connection diagram. The phase wire to the "L" and the switch wire to .
3. Now install the dimmer in the wall with 2 screws.
4. Switch on the electricity. And switch on the lights by pressing the dimming knob.
5. Adjust the min screw. Turn this screw as much as possible against the rotation of a clock without the lights switching off or starting to flicker.
6. Install a faceplate with dimming knob.

## Connection diagram:

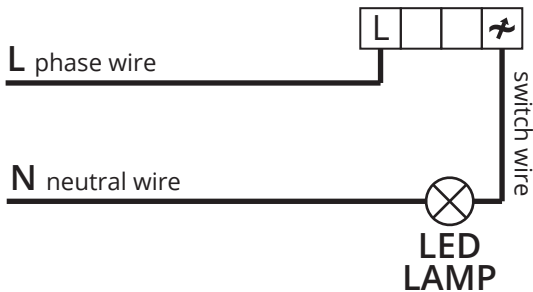

## Connection diagram 2-way switching:

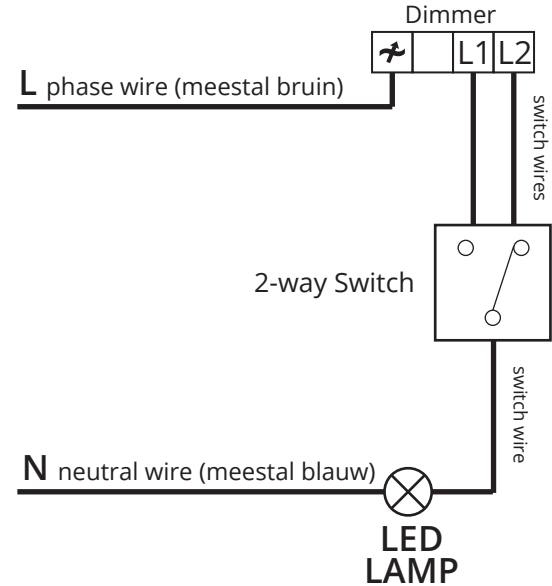

DE

# HANDBUCH

## LED DIMMER PHASENABSCHNITT



### Sicherheitshinweis:

- Die Installation eines Dimmers am Stromnetz sollte möglichst von einem zertifizierte Installateur durchgeführt werden. Stellen Sie sicher, dass bei allen Arbeiten am Dimmer der Strom ausgeschaltet ist.
- Schließen Sie den Dimmer wie in dieser Anleitung beschrieben an.

### Specificaties:

Artikel nummer	810535
EAN-code	8720999810535
Stromspannung	220-240V~50/60Hz
Dimmodus	Phasenabschnitt
Wattzahl Halogenlampe	0.5-250 Watt
Wattzahl Glühlampe	0.5-250 Watt
Wattzahl LED Lampe	0.5-250 Watt
Wärmeschutz	Ja
Überspannungsschutz	Ja
Kurzschlusschutz	Ja
Betriebstemperatur	-20°C ~ 40°C
IP-Wert	IP20
Abmessung	70.6 x 70.6 x 23.9 mm
Einbaugröße	52 x 52 x 23 mm

### Kompatible Abdeckrahmen:

- Berker
- Gira
- Jung
- Peha
- Busch-Jeager
- Niko
- Merten

## Installation:

1. Stellen Sie sicher, dass der Strom ausgeschaltet ist.
2. Schließen Sie den Dimmer gemäß dem Schaltplan an. Der Phasendraht (normalerweise braun) an "L" und der Schalt draht (normalerweise schwarz) an .
3. Montieren Sie nun den Dimmer mit 2 Schrauben in der Unterputzdose.
4. Schalten Sie den Strom wieder ein. Schalten sie das Licht durch Drücken des Dimmknopf ein.
5. Stellen Sie nun den Drehknopf auf Min ein. Drehen Sie diesen Knopf so weit wie möglich gegen den Uhrzeigersinn, ohne dass die Lampen ausgehen oder blinken.
6. Montieren Sie nun einen Abdeckrahmen und den Dimmerknopf.

## Schaltplan:

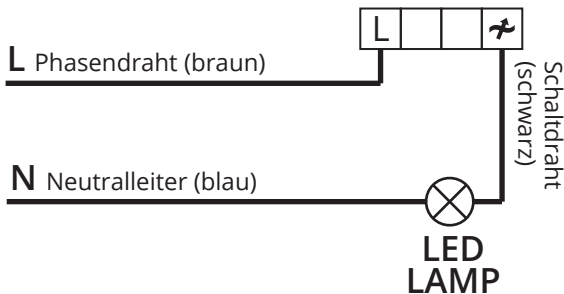

## Schaltplan Wechselschaltung:

